

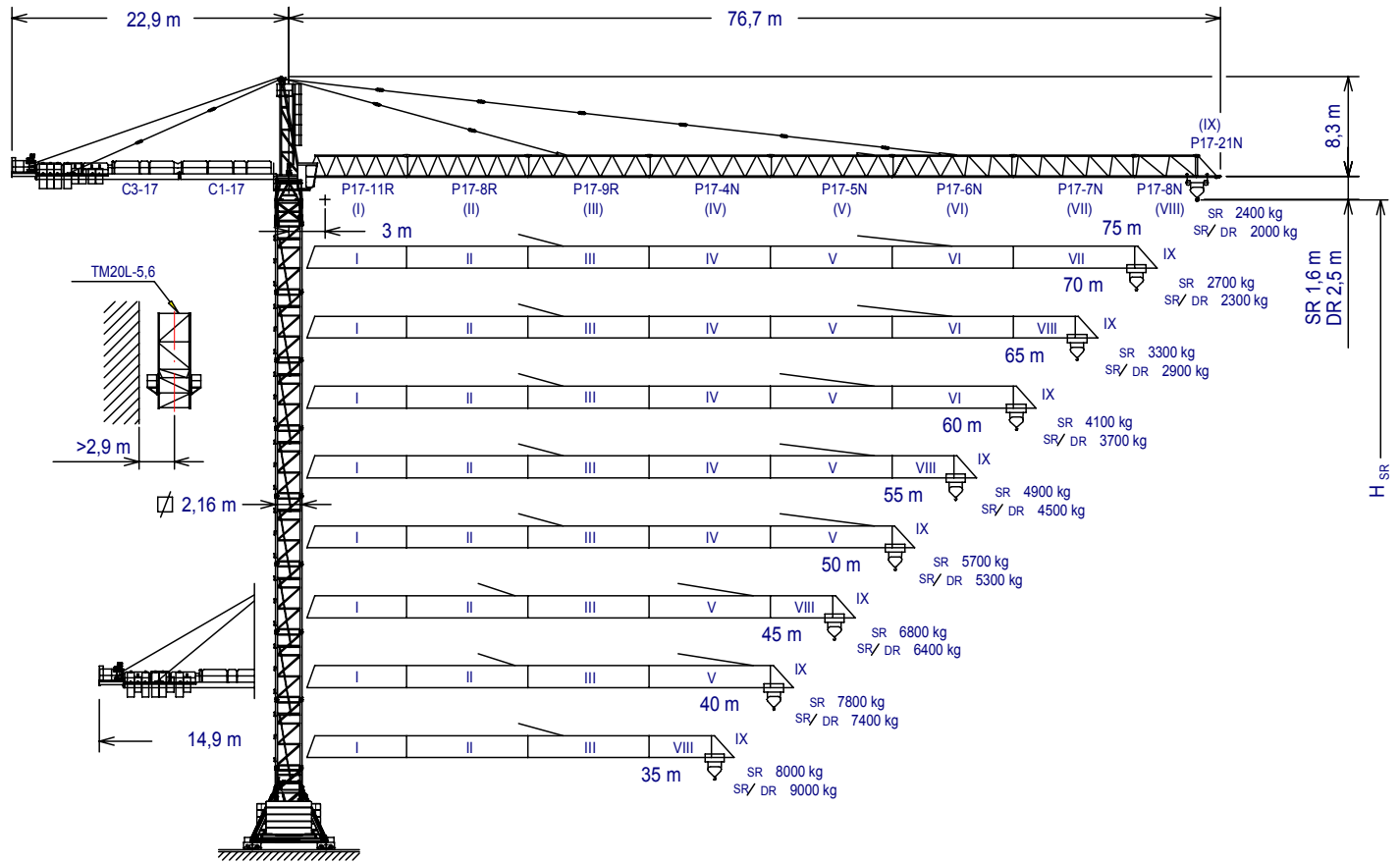

EN 14439
C25

UNE-EN-ISO 9001



$$H_{DR} = H_{SR} - 0,9$$

Altura máxima bajo gancho sin arriostrar (m).
 Maximum height under hook without fastening (m).
 Hauteur maximale sous crochet sans ancrage (m).

$H_{SR} =$ Максимальная высота под крюком без крепления (m).
 Bağlantısız maksimum kanca altı yüksekliği (m).
 أقصى ارتفاع تحت الخطاف بدون ربط

C3-17	153.50.500	BRI 10-24	156.20.500
C1-17	142.50.900	TM20L-5,6	166.35.000
P17-11R	153.40.600	TL20	153.31.000
P17-8R	153.41.700	TL20-5,6	204.31.400
P17-4N	142.43.500	TS20-5,6A	204.31.500
P17-5N	142.44.500	TS20-5,6	204.31.200
P17-6N	153.45.000	TSR20-5,6A	204.31.300
P17-7N	153.46.000	TSR20-5,6	204.31.000
P17-8N	142.46.500	TR24/TS20	156.36.800
P17-21N	153.48.300	TR24-5,6	156.30.700
BLI 6-20-5,6H	166.20.000	TRD24-5,6	156.30.300
BSI 8-20-5,6H	166.20.200	ABH 100	201.23.000
BSRI 8-20-5,6H	166.20.500	ABH 100B	204.23.000

(H) TRASLACIÓN / TRAVELLING /

TRASLATION / ПЕРЕМЕЩЕНИЕ / RAY YÜRÜYÜŞLÜ / متحركة

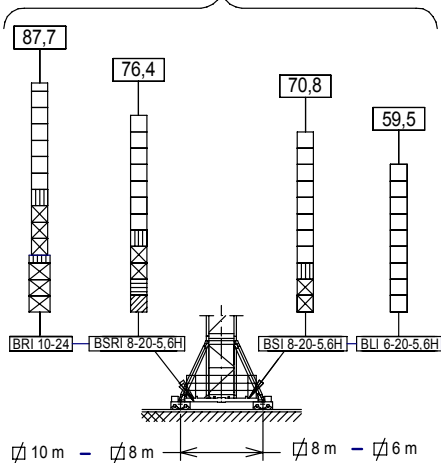

(H) ESTACIONARIA / STATIONARY /

STATIONAIRE / СТАЦИОНАРНОЕ СОСТОЯНИЕ / SABIT / ثابتة

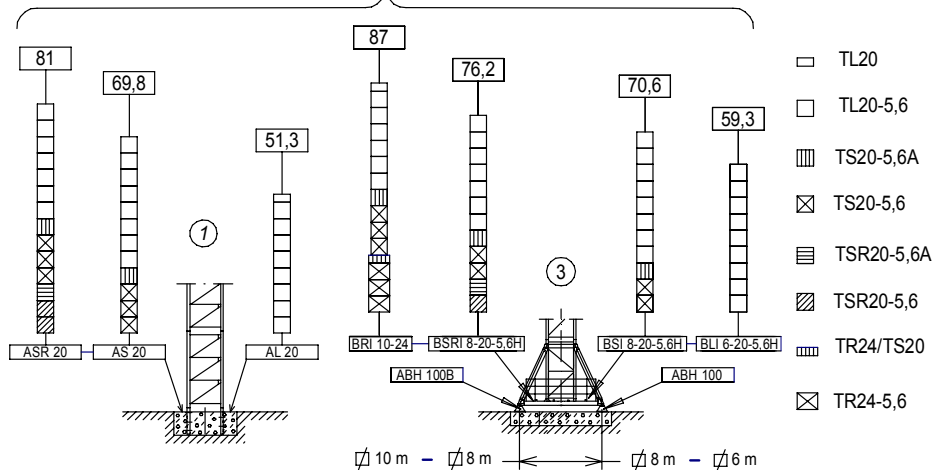

JASO EQUIPOS DE OBRAS Y CONSTRUCCIONES, S.L.



FEM 1005 - C25

Reservado el derecho a modificaciones sin previo aviso. Declinamos toda responsabilidad derivada de la información proporcionada / Subject to modification, without previous warning. This information is supplied without liability / L'entreprise se réserve le droit de procéder à des modifications sans préavis. Nous déclinons toute responsabilité quant aux informations fournies / Мы оставляем за собой право на внесение изменений без предварительного уведомления. Мы снимаем с себя любую ответственность в отношении предоставленной информации / Önceden bildirilmesizsin değiştirilme hakkı saklıdır. Verilen





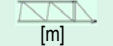





Fecha / Date: 15-03-2013

bilgiler için hiçbir sorumluluk kabul etmemekteyiz / حقوق التغيير محفوظة دون إشعار مسبق دون أدنى مسؤولية عن المعلومات المقدمة

 SR (t)		Cargas máximas / Maximum loads / Charges maximales / Максимальные нагрузки / Maksimum yük / أقصى حمولة SR-8.000 kg										8000 kg @ ... (m)	
 Alcance del gancho [m] / Hook reach [m] / Portée du crochet (m) / Радиус действия крюка (m) / Kancanın yüksekliği (m) / مدى الخطاف		75	70	65	60	55	50	45	40	35	30		25
75 m	2400	2635	2905	3215	3585	4030	4575	5255	6130	7290	8000		27,6
70 m	—	2700	2975	3295	3675	4125	4680	5370	6260	7450	8000	28,1	
65 m	—	—	3300	3650	4060	4550	5150	5900	6870	8000	8000	30,5	
60 m	—	—	—	4100	4555	5095	5755	6580	7645	8000	8000	33,6	
55 m	—	—	—	—	4900	5480	6180	7060	8000	8000	8000	35,8	
50 m	—	—	—	—	—	5700	6430	7340	8000	8000	8000	37	
45 m	—	—	—	—	—	—	6800	7760	8000	8000	8000	38,9	
40 m	—	—	—	—	—	—	—	7800	8000	8000	8000	39,1	
35 m	—	—	—	—	—	—	—	—	8000	8000	8000	35	

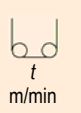
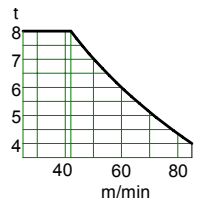
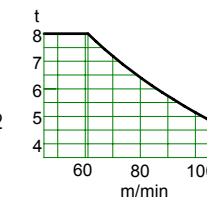
 SR / DR (kg)		Cargas máximas / Maximum loads / Charges maximales / Максимальные нагрузки / Maksimum yük / أقصى حمولة SR/DR - 8000/16000 kg													8000 / 16000 kg @ ... (m)	
 Alcance del gancho [m] / Hook reach [m] / Portée du crochet (m) / Радиус действия крюка (m) / Kancanın yüksekliği (m) / مدى الخطاف		75	70	65	60	55	50	45	40	35	30	25	20	15		10
75 m	2000	2250	2530	2865	3255	3725	4295	5015	5935	7165	$\frac{8000}{8885}$	$\frac{8000}{11470}$	$\frac{8000}{15770}$	$\frac{8000}{16000}$		27,3 14,8
70 m	—	2300	2590	2925	3325	3800	4380	5110	6045	7290	$\frac{8000}{9040}$	$\frac{8000}{11655}$	$\frac{8000}{16000}$	$\frac{8000}{16000}$	27,7 15	
65 m	—	—	2900	3265	3690	4205	4830	5615	6625	7970	$\frac{8000}{9850}$	$\frac{8000}{12670}$	$\frac{8000}{16000}$	$\frac{8000}{16000}$	29,9 16,2	
60 m	—	—	—	3700	4170	4730	5415	6275	7375	$\frac{8000}{8845}$	$\frac{8000}{10900}$	$\frac{8000}{13985}$	$\frac{8000}{16000}$	$\frac{8000}{16000}$	32,7 17,7	
55 m	—	—	—	—	4500	5095	5820	6730	7895	$\frac{8000}{9455}$	$\frac{8000}{11630}$	$\frac{8000}{14900}$	$\frac{8000}{16000}$	$\frac{8000}{16000}$	34,6 18,7	
50 m	—	—	—	—	—	5300	6050	6990	$\frac{8000}{8190}$	$\frac{8000}{9795}$	$\frac{8000}{12045}$	$\frac{8000}{15415}$	$\frac{8000}{16000}$	$\frac{8000}{16000}$	35,7 19,3	
45 m	—	—	—	—	—	—	6400	7380	$\frac{8000}{8645}$	$\frac{8000}{10325}$	$\frac{8000}{12675}$	$\frac{8000}{16000}$	$\frac{8000}{16000}$	$\frac{8000}{16000}$	37,4 20,2	
40 m	—	—	—	—	—	—	—	7400	$\frac{8000}{8665}$	$\frac{8000}{10350}$	$\frac{8000}{12705}$	$\frac{8000}{16000}$	$\frac{8000}{16000}$	$\frac{8000}{16000}$	37,5 20,3	
35 m	—	—	—	—	—	—	—	—	$\frac{8000}{9000}$	$\frac{8000}{10740}$	$\frac{8000}{13180}$	$\frac{8000}{16000}$	$\frac{8000}{16000}$	$\frac{8000}{16000}$	38,7 21	

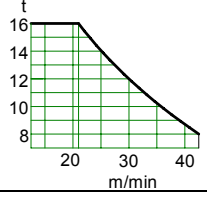
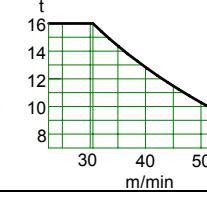
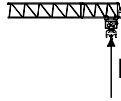
CARACTERISTICAS DE MECANISMOS / MECHANISMS FEATURES / CARACTÉRISTIQUES DES MÉCANISMES / ХАРАКТЕРИСТИКИ МЕХАНИЗМОВ / MEKANİZMLARIN ÖZELLİKLERİ / الخصائص الآلية

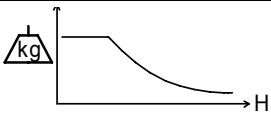
*opcional *optional *en option *опция *opsiyonel *اختياري	 EC10085VF 73,5 kW	 * EC150125VF 110 kW	 TG4025VF 4x 7,5 kW	 OG2207VF 3x5,5 kW	 TC770VF 5,5 kW	 TH2006 15 kW
 t m/min	4 8 0...85 0...42 	4 8 0...125 0...62 	0...25 m/min	0...0,2 0,2...0,35 0,35...0,7 r/min sl/min	4000 kg 0...90 8000 kg 0...70 m/min 16000 kg 0...35 m/min	0,6 m/min
 t m/min	8 16 0...42 0...21 	8 16 0...62 0...31 	400V 50Hz	P _{TOTAL} (EC10085VF+ OG2207VF + TC770VF) = 95,5 kW P _{TOTAL} (EC150125VF+ OG2207VF + TC770VF) = 132 kW		
 H	H ≤ SR 364 m DR 182 m	SR 528 m DR 264 m				



LISTA DE EMBARQUE / PACKING LIST / LISTE DE COLISAGE / СПИСОК ПОСТАВКИ / ÇEKİ LİSTESİ / قائمة التحميل				J300N.16.A			
DENOMINACIÓN / DENOMINATION / DÉSIGNATION / НАЗВАНИЕ / AÇIKLAMA / اسم		L [m]	A [m]	H [m]	P / W [kg]		
Torre inferior / Lower tower / Tour inférieure / Нижняя башня Alt kule / البرج السفلي	TLI20-5,6	5,886	2,306	2,357	4235		
	TSI20-5,6	5,966	2,328	2,390	5390		
	TSRI20-5,6	5,990	2,257	2,257	6562		
	TRID24-5,6	5,990	3,202	3,202	8400		
Torre / Tower / Tour Башня / Kule / برج	TL20	4,175	2,201	2,281	2095		
	TL20-5,6	5,886	2,306	2,357	2938		
	TS20-5,6	5,966	2,328	2,390	3604		
	TSR20-5,6	5,990	2,257	2,257	4262		
	TSR20-5,6A	5,926	2,388	2,325	3637		
	TS20-5,6A	5,978	2,381	2,331	4221		
	TR24-5,6	5,990	2,760	2,835	4625		
TRD24-5,6	5,977	2,740	2,285	5130			
Torre asiento pista + base punta de torre + orientación Slewling table + tower head base + slewing mechanism / Tour pivot + base du porte-flèche + mécanisme d'orientation Сиденье площадки + основание верхней секции башни + поворотный механизм Göbek +kule kafa bölümü tabanı+mekanizma برج وحدة الدوارن + قاعدة رأس البرج + آلية الدوران		5,08	2,53	2,27	7390		
Punta de torre / Tower head / Porte-flèche / верхняя секция башни / kulenin kafa bölümü / رأس البرج		8,19	1,41	1,82	2820		
Conjunto asiento pista, punta de torre, orientación Slewling table assembl +, tower head + slewing Groupe pivot + porte-flèche + mécanisme d'orientation Сиденье площадки + верхняя секция башни + поворотный механизм Göbek +kulenin kafa bölümü+mekanizma مجموعة وحدة الدوارن + رأس البرج + آلية الدوران		12,15	3,05	2,48	10750		
Tramo de pluma Jib section Tronçon de flèche Секция стрелы Вот bölümü أجزاء الذراع	P17-11R (I)	8,8	1,60	1,9	1800		
	P17-8R (II)	10,16	1,60	2,04	2120		
	P17-9R (III)	10,17	1,60	2,04	2020		
	P17-4N (IV)	10,19	1,60	1,89	1698		
	P17-5N (V)	10,19	1,60	1,99	1538		
	P17-6N (VI)	10,19	1,60	1,99	1505		
	P17-7N (VII)	10,19	1,60	1,89	1250		
	P17-8N (VIII)	5,30	1,60	1,89	747		
	P17-21N (IX)	2,13	1,74	2,22	375		
Polipasto / Hook assembly / Palan / Полуснаст / Kanca takımı / بكرة	SR	1,08	0,32	0,93	320		
	DR	1,20	0,4	1,62	582		
Tirante sostén pluma / Jib support tie / Tirant de fleche / Растяжка поддержки стрелы / Kol destek bağları / مشد دعامة الذراع	Largo / Long	4,97	0,40	0,74	1605		
	Corto / Short	6,02	0,22	0,71	870		
Carro / Trolley / Chariot / Грузовая тележка / Şaryo / عربة	SR	1,78	2,32	1,7	540		
	DR	2,19	2,32	1,73	860		
Contrapluma con plataformas / Counterjib with platforms Contre-flèche avec plateformes / Противовесная консоль с платформами / Platformlu kuyruk / الذراع المقابل مع المنصة		12,10	2,76	0,62	3085		
Prolongación contrapluma con plataforma / Counterjib extension with platform Prolongement contre-flèche avec plateforme / Удлинение противовесной консоли с платформой / Kuyruk platformla uzatılması / امتداد الذراع المعاكس مع الممرات		8,30	1,91	0,58	1925		
Plataforma y cabina / Platform and cabin / Plateforme et cabine Платформа и кабина / Platform ve kabin / منصة وكابينة		3,69	1,63	2,25	850		
Soporte y elevación (sin cable) / Support and hoisting (without rope) / Support et levage (sans câble) / Опора и подъем (без троса) / Destek ve vinç kulesi (kabloşuz) / دعم ورفع (بدون كابل)	EC 10085 VF	3,2	2,33	2,2	3900		
	EC 150125 VF	3,2	2,33	2,2	3900		
Transporte torre de montaje/ Jacking cage transport / Transport de tour de montage / Транспортировка монтажной башни / Kaldırma kafesinin taşınması / نقل برج التركيب		9,550	2,070	2,520	5,690		

LASTRES INFERIORES / LOWER BALLASTS / LESTS INFÉRIEURS / НИЖНИЙ БАЛЛАСТ / ALT AĞIRLIK TAŞLARI / ثقل				J300N.16.A	
BRI 10-24	H (m)	66,3	77,5	87	
	P (t)	60	72	96	
BSRI 8-20-5,6H	H (m)	57,7	65	76,2	
	LI=12t P (t)	LI + 48	LI + 60	LI + 108	
BSI 8-20-5,6H	H (m)	52,1	59,4	70,6	
	LI=12t P (t)	LI + 48	LI + 60	LI + 84	
BLI 6-20-5,6H	H (m)	31,3	42,5	59,3	
	LI=12t P (t)	LI + 48	LI + 60	LI + 84	

H: Altura bajo gancho / Height under hook / Hauteur maximale sous crochet Высота под крюком / Kanca altı yüksekliği / الارتفاع أسفل الخطاف

P: Peso / Weight / Poids / Bec / Ağırlık / وزن

Para alturas intermedias tomar el lastre correspondiente a la altura superior / For intermedia heights take the ballast corresponding to the higher height / Pour les hauteurs intermédiaires, opter pour le lest correspondant à la hauteur immédiatement supérieure / Для промежуточных высот возьмите балласт, соответствующий большей высоте / Orta yükseklikler için daha üst bir yüksekliğe karşılık gelen ağırlığı alınız. / للارتفاعات البينية يرجى استخدام الثقل العائد للارتفاع الأعلى / حقوق التغيير محفوظة دون إشعار مسبق دون أدنى مسؤولية عن المعلومات المقدمة / bilgiler için hiçbir sorumluluk kabul etmemekteyiz



JASO EQUIPOS DE OBRAS Y CONSTRUCCIONES, S.L.



FEM 1005 - C25

Reservado el derecho a modificaciones sin previo aviso. Declinamos toda responsabilidad derivada de la información proporcionada / Subject to modification, without previous warning. This information is supplied without liability / L'entreprise se réserve le droit de procéder à des modifications sans préavis. Nous déclinons toute responsabilité quant aux informations fournies / Мы оставляем за собой право на внесение изменений без предварительного уведомления. Мы снимаем с себя любую ответственность в отношении предоставленной информации / Önceden bildirilmeksizin değiştirilme hakkı saklıdır. Verilen

Fecha / Date: 15-03-2013

حقوق التغيير محفوظة دون إشعار مسبق دون أدنى مسؤولية عن المعلومات المقدمة / bilgiler için hiçbir sorumluluk kabul etmemekteyiz

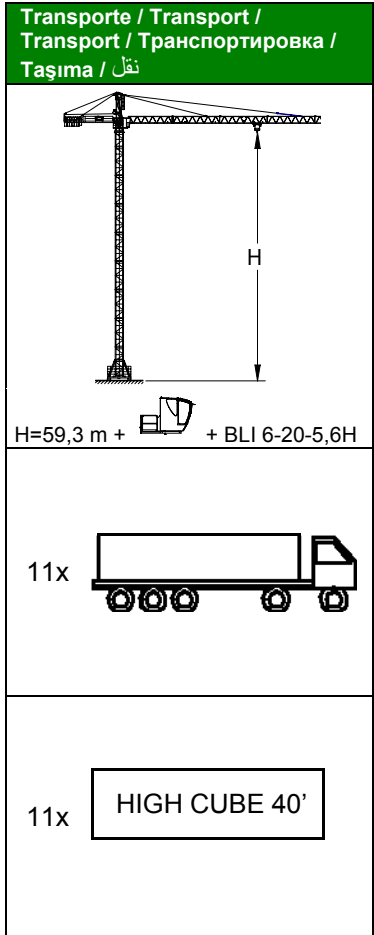
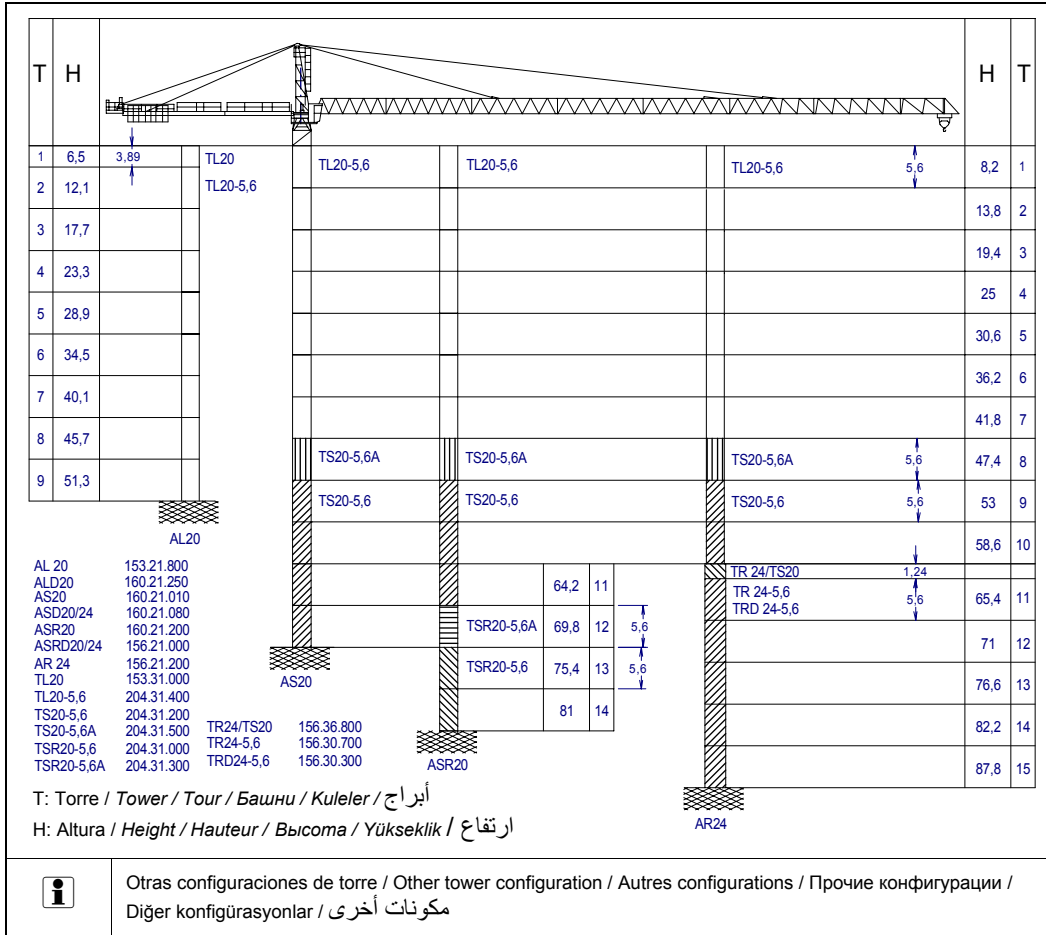

TREPADO / CLIMBING / TÉLESCOPAGE / ЛЕСТНИЦА / TIRMANMA / التسلق J300N.16.A

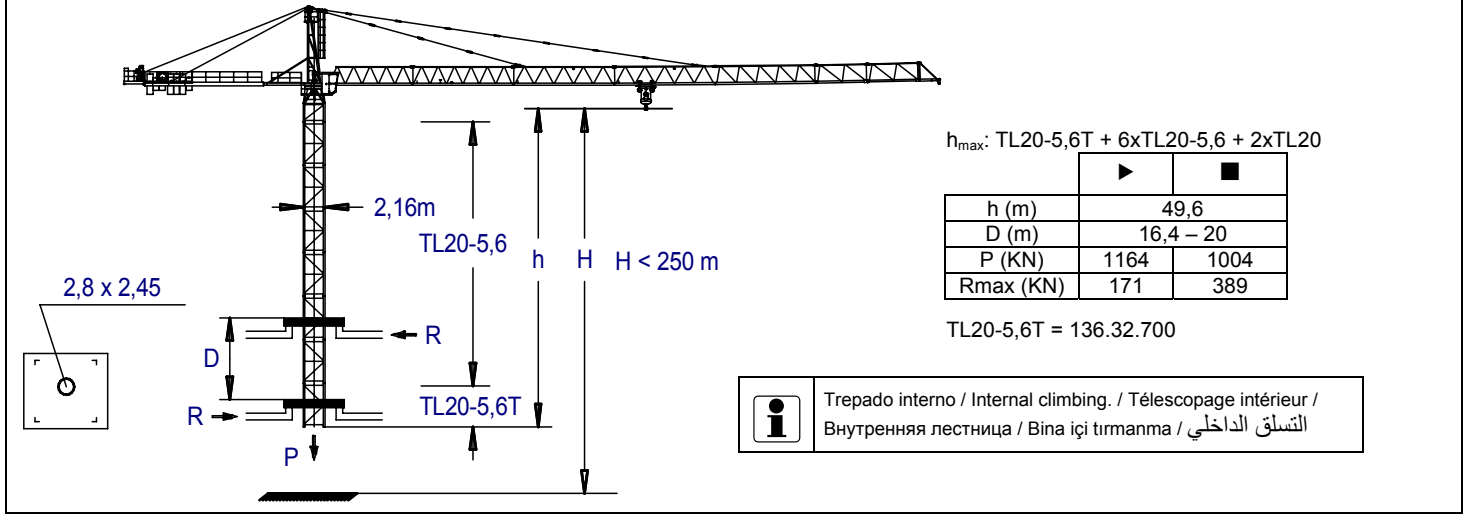

- Viento fuera de servicio / Out of service wind / Vitesse du vent hors service / Ветровая нагрузка в покое / Rüzgar devre dışı / الريح خارج الخدمة
 Consultar / Consult / Nous consulter / Консультируйтесь / Danışınız / الرجوع إلى
 En servicio / In service / En service / В работе / Devrede / في الخدمة
 Fuera de servicio / Out of service / Hors service / В покое / Devre dışı / خارج الخدمة



JASO EQUIPOS DE OBRAS Y CONSTRUCCIONES, S.L.

Ctra./Rd. Madrid - Irún Km. 415
 20.213 IDIAZABAL [Gipuzkoa]
 ESPAÑA / SPAIN
 P.O. Box, 23 - 20.200 BEASAIN
 Tel. +34 943 - 18 70 00
 Fax. +34 943 - 18 70 20
 E-mail: jaso@jaso.com
 http://www.jaso.com

FEM 1005 - C25

DELEGACION / DELEGATION

Reservado el derecho a modificaciones sin previo aviso. Declinamos toda responsabilidad derivada de la información proporcionada / Subject to modification, without previous warning. This information is supplied without liability / L'entreprise se réserve le droit de procéder à des modifications sans préavis. Nous déclinons toute responsabilité quant aux informations fournies / Мы оставляем за собой право на внесение изменений без предварительного уведомления. Мы снимаем с себя любую ответственность в отношении предоставленной информации / Önceden bildirilmeksizin değiştirilme hakkı saklıdır. Verilen bilgiler için hiçbir sorumluluk kabul etmemekteyiz / حقوق التغيير محفوظة دون إشعار مسبق. دون أدنى مسؤولية عن المعلومات المقدمة